

Roger On™

Návod na použitie



roger

Obsah

1. Úvod	5	8. Počúvanie prenosného audio zariadenia	34
2. Oboznámenie sa so zariadením Roger On	6	8.1 Streamovanie zvuku pomocou nabíjacieho kábla	34
2.1 Popis zariadenia	11	9. Použitie zariadenia Roger On počas online hovorov	36
2.2 Dokovacia stanica	12	10. Režim stereo	38
2.3 Príslušenstvo	13	11. Aplikácia myRogerMic	39
2.4 Displej	14	12. Sieťové funkcie	40
2.5 Technické údaje	15	12.1 Pripojenie k načúvaciemu prístroji alebo prijímaču Roger	40
3. Nabíjanie zariadenia Roger	16	12.2 Pripojenie iného mikrofónu	43
4. Používanie zariadenia Roger On	19	12.3 Odpojenie zariadenia Roger	45
4.1 Zapnutie zariadenia Roger On	19	13. Používanie vo väčšej skupine	46
4.2 Všeobecné použitie	20	13.1 Použitie niekoľkých mikrofónov	47
4.3 Počúvanie pri stole	21	14. Resetovanie	48
4.4 Počúvanie v hlasitom hluku	23	15. Podmienky pre prepravu	49
4.5 Počúvanie vzdialeného hovoriaceho	25	16. Starostlivosť a údržba	50
5. Zamknutie režimu mikrofónu	27	17. Riešenie problémov	52
6. Stlmenie	29	18. Vyhlásenie o zhode s platnými predpismi	56
7. Počúvanie televízora alebo iného neprenosného audio zariadenia	30	19. Vysvetlivky k použitým symbolom	60
7.1 Nastavenie dokovacej stanice	30	20. Dôležité bezpečnostné informácie	63
7.2 Počúvanie televízora pomocou dokovacej stanice	32	21. Servis a záruka	70

Tento návod na použitie sa týka tohto výrobku:

Roger On 3

CE značka získaná v roku 2024



1. Úvod

Zariadenie Roger On vyvinula značka Phonak, svetový líder v oblasti posluchovéch riešení so sídlom vo švajčiarskom Zürichu.

Tento prvotriedny produkt je výsledkom desaťročí výskumu a získavania odborných poznatkov a je určený na to, aby vám pomohol zostať v spojení s krásou zvuku! Ďakujeme vám za váš skvelý výber a pr ajeme vám mnoho rokov spokojného počúvania.

Pozorne si prečítajte návod na použitie, aby ste úplne porozumeli zariadeniu Roger On a naplno ho využili. Ak potrebujete viac informácií o funkciách, prínosoch, nastavení, používaní a údržbe alebo oprave vášho zariadenia Roger On a príslušenstva, obráťte sa na svojho poskytovateľa načúvacích prístrojov alebo zástupcu výrobcu.

Všetky informácie týkajúce sa servisnej opravy zariadenia Roger On alebo príslušenstva vám poskytne predajca zariadenia.

Phonak – life is on
www.phonak.com



2. Oboznámenie sa so zariadením Roger On

Zariadenie Roger On zachytí hlas hovoriaceho a bezdrôtovo ho odošle priamo do vašich uší. Rozlišujeme päť základných spôsobov použitia zariadenia Roger On:

Na stole: Umiestnite mikrofón Roger On do stredu stola a počúvajte ľudí, ktorí sedia pri ňom.

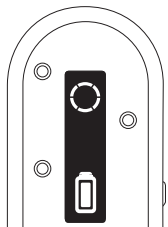

Reštaurácia



Porada

Smerovanie: Držte zariadenie Roger On smerom k osobe, ktorú chcete počuť.

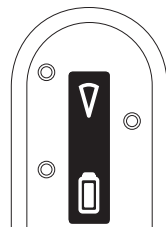

Rozhovor



Tvárou v tvár

Smerovanie na skupinu: Umiestnite zariadenie Roger On pred skupinu, aby ste počuli všetkých.

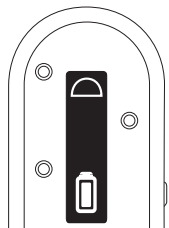

Diskusia v paneli

❗ Aby ste mohli zariadenie nasmerovať na väčší počet ľudí súčasne, potrebujete k tomu aplikáciu myRogerMic.

Moderátor: Pripnite alebo zaveste zariadenie Roger On hovorcovi blízko úst a budete ho počuť lepšie aj z veľkej vzdialenosti.

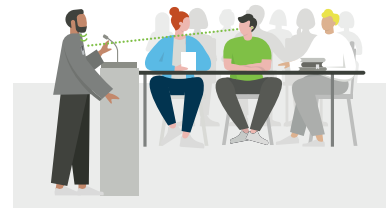
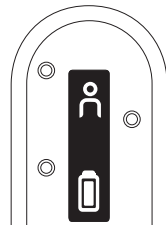

Prejav/prednáška



Lekcia fitness

TV/multimédia: Streamujte zvuk z televízora alebo iného zdroja priamo do uší.

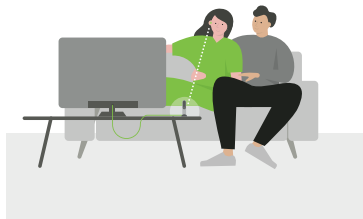
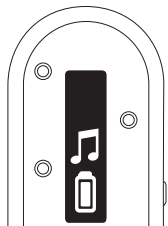

Pozeranie televízora

Online hovory: Používajte zariadenie Roger On ako mikrofón počas online hovorov.

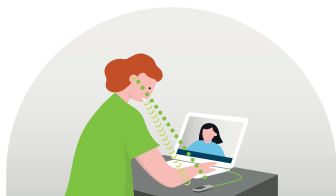
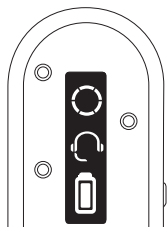

Telefonovanie

2.1 Popis zariadenia

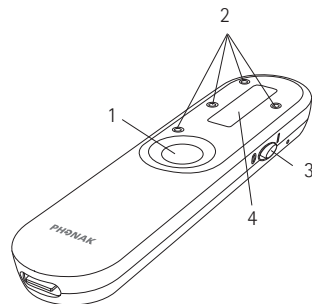

- | | | | |
|---|-------------------------------|---|-------------------------|
| 1 | Tlačidlo funkcií | 5 | Tlačidlo pre pripojenie |
| 2 | 4 mikrofóny | 6 | Spona |
| 3 | Posuvník na zapnutie/vypnutie | 7 | Vstavaná batéria |
| 4 | Displej | 8 | Konektor USB-C |

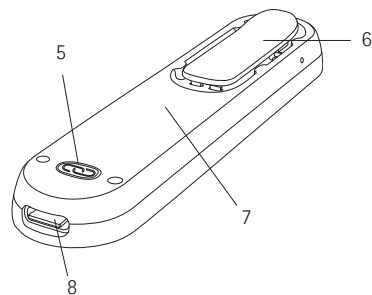

2.2 Dokovacia stanica

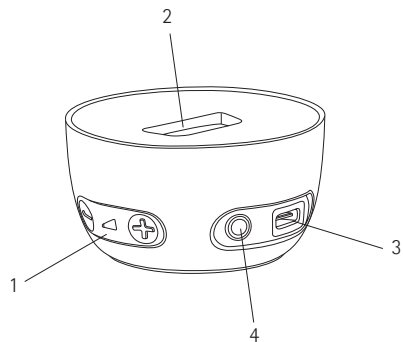

- 1 Ovládanie hlasitosti audio vstupu
- 2 Vstup pre zariadenie Roger On
- 3 Konektor USB-C
- 4 3,5 mm analógový a optický digitálny (Toslink) audio vstup

2.3 Príslušenstvo

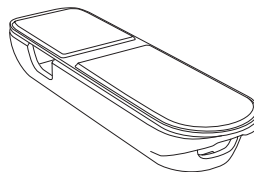

Puzdro

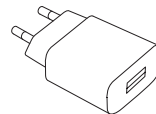

Zdroj napájania

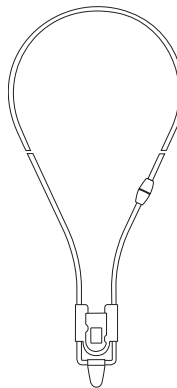

Šnúrka

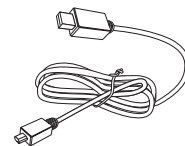

Nabíjaci kábel

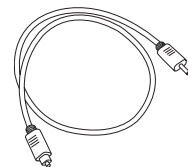

Televízny kábel

2.4 Displej



Viac informácií o stereo režime nájdete v kapitole 10.

2.5 Technické údaje

Dosah:

Zariadenie Roger On môžete umiestniť do vzdialenosti až 25 metrov od vás. Uvedomte si, že rôzne predmety vrátane stien môžu túto vzdialenosť skrátiť. Najväčší dosah je možný, keď zariadenie Roger On vidíte (t. j. je na dohľad).

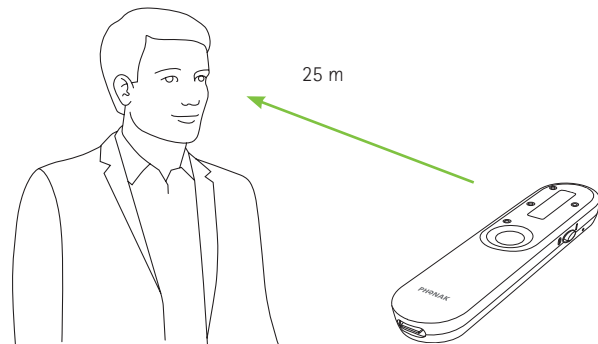

Životnosť batérie:

Plne nabitá batéria zvyčajne vydrží 8 hodín streamovania.

3. Nabíjanie zariadenia Roger

Zariadenie Roger možno nabiť tromi spôsobmi:

A) Pomocou externého napájacieho zdroja

1. Pripojte menší konektor (USB-C) nabíjacieho kábla k zariadeniu Roger.
2. Pripojte väčší konektor (USB-A) kábla k externému zdroju napájania.
3. Zapnite externý napájací zdroj do elektrickej zásuvky.

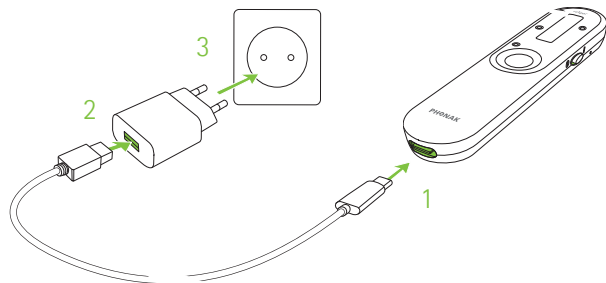

B) Z počítača alebo tabletu

1. Pripojte menší konektor (USB-C) nabíjacieho kábla k zariadeniu Roger On.
2. Pripojte väčší konektor (USB-A) kábla k USB portu počítača a zapnite počítač.

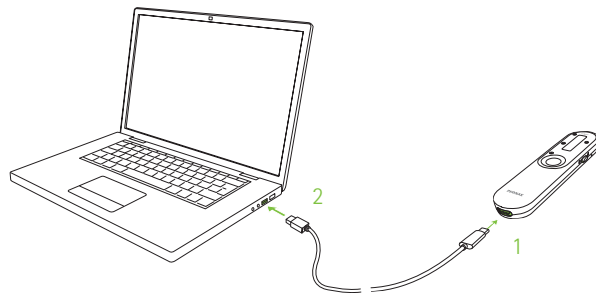

C) Pomocou dokovacej stanice

Zasuňte zariadenie Roger On do dokovacej stanice.

i Informácie o nastavení dokovacej stanice nájdete v kapitole 7.1.

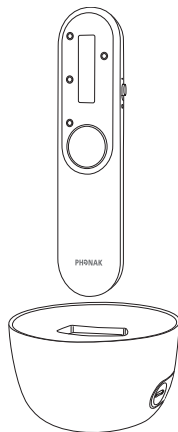

Informácie o nabíjaní



Počas nabíjania sa výplň ikony batérie bude pohybovať.



Keď je batéria úplne nabitá, tento pohyb ustane a ikona bude zobrazovať plne nabitú batériu. Po 15 minútach displej sčernie.

Pri použití dodanej nabíjačky bude zariadenie Roger On nabité na:

- 80 % úrovne nabitia po 1 hodine,
- 100 % úrovne nabitia po 3 hodinách.

4. Používanie zariadenia Roger On

4.1 Zapnutie zariadenia Roger On

Posuňte vypínač do polohy zapnutia. Po krátkej úvodnej animácii je zariadenie Roger On pripravené na používanie.

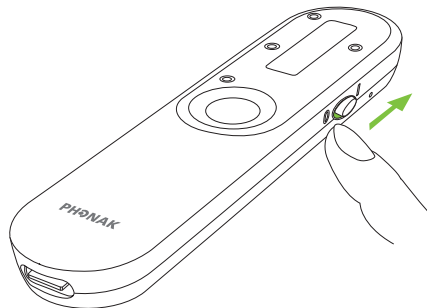

i Ak na obrazovke uvidíte ikonu preškrtnutej reťaze , najprv pripojte mikrofón Roger On k načúvaciemu prístroju/prístrojom alebo prijímaču Roger podľa popisu v kapitole 12.

4.2 Všeobecné použitie

Roger On je univerzálne, inteligentné zariadenie. Detekuje, v akej situácii sa nachádzate, a automaticky prispôsobí nastavenia mikrofónu.

❶ Na lepšie porozumenie reči vždy umiestnite zariadenie Roger v rámci konverzácie čo najbližšie k hovoriacemu.

❶ Upravte dĺžku šnúrky na zavesenie tak, aby bolo zariadenie Roger On max. 20 cm od úst hovoriaceho.

4.3 Počúvanie pri stole

Umiestnite zariadenie Roger On do stredu stola, aby ste mohli počúvať všetky osoby okolo neho.



Mikrofón zachytí každého okolo stola, čo signalizuje krúžok na displeji.

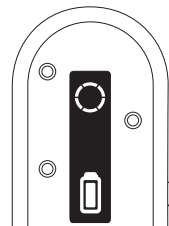

Riadenie smeru prenosu pomocou aplikácie

Aplikácia myRogerMic umožňuje riadiť smer prenosu tak, aby sa mikrofón zameril na jedného alebo niekoľkých konkrétnych hovorcov. Pre informácie k stiahnutiu aplikácie si prečítajte kapitolu 9.

Použitie puzdra ako stojana

Ak sa chcete zamerať na jednu osobu pred sebou, môžete vložiť zariadenie Roger On do puzdra a nakloniť ho pomocou funkcie stojana.

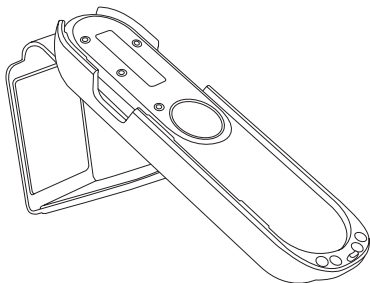

Pri používaní stojana prejde mikrofón automaticky do režimu smerovania.

4.4 Počúvanie v hlasitom hluku

Držte zariadenie Roger On v ruke a nasmerujte ho na osobu, ktorú chcete počúvať.



Mikrofón automaticky aktivuje úzky smer prenosu a zachytí hlas osoby, na ktorú je nasmerovaný. Signalizuje to trojuholník na displeji.

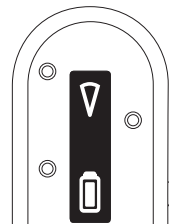

- ① Uistite sa, že zariadenie Roger On smeruje priamo na ústa hovoriaceho.

- ① Keď zariadenie Roger On držíte v ruke, nezakrývajte otvory mikrofónu.

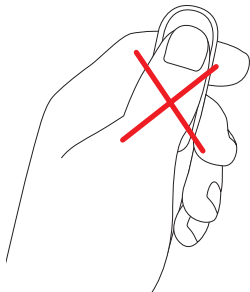

4.5 Počúvanie vzdialeného hovoriaceho

Pripnite zariadenie Roger On za sponu na vrchnú časť odevu vzdialeného hovoriaceho, aby ste ho lepšie počuli.

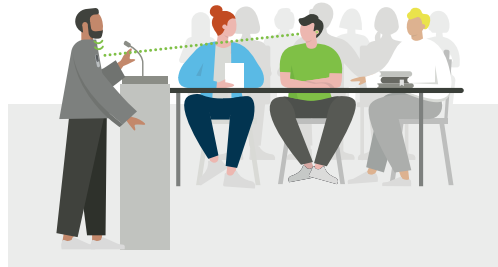

Mikrofón bude zachytávať len hlas osoby, ktorá má pripnuté zariadenie, čo bude signalizovať ikona osoby na displeji.

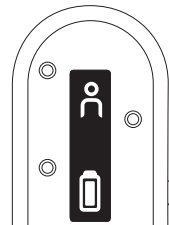

① Alternatívne môžete k zariadeniu Roger On pripojiť šnúrku na zavesenie a zavesiť ho okolo krku vzdialeného hovoriaceho:

1. Otvorte sponu.
2. Navlečte šnúrku a sponu zatvorte.

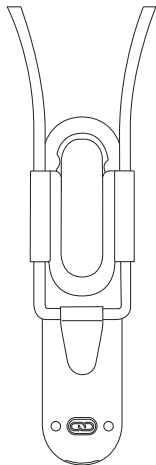
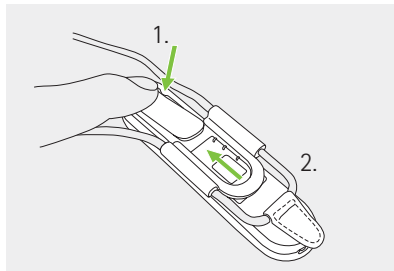

5. Zamknutie režimu mikrofónu

Ak chcete ponechať špecifický režim mikrofónu zariadenia Roger On bez ohľadu na jeho umiestnenie, opakovane stláčajte tlačidlo pre funkcie, kým nedosiahnete želaný režim, v ktorom chcete mikrofón zamknúť.

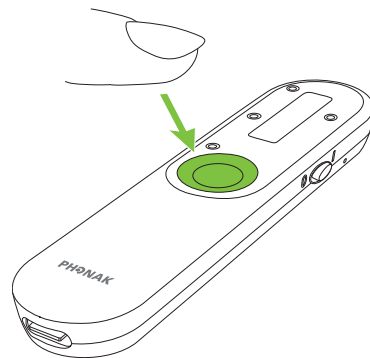

6. Stlmenie

Režimy zamknutia sa zobrazia v tomto poradí:

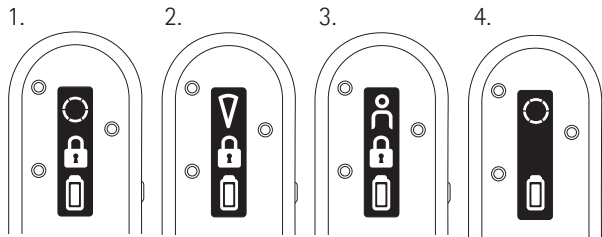

1. Režim Na stole
2. Režim Smerovanie
3. Režim Moderátor
4. Neprítomnosť ikony zámku znamená, že mikrofón zariadenia Roger On je v automatickom režime

Ikona zámku znamená, že režim mikrofónu je zamknutý.

Ak chcete stlmiť zariadenie Roger On, stlačte a na dve sekundy podržte tlačidlo funkcie:

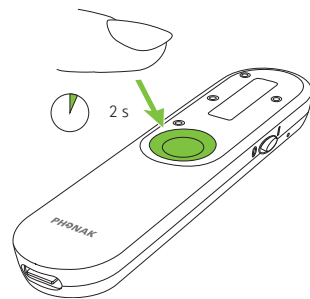

Stlmený mikrofón je na displeji indikovaný ikonou preškrtnutého mikrofónu a rádia. To znamená, že váš mikrofón neprenáša rádiový signál a váš načúvací prístroj sa môže prepnúť späť do automatického programu. Ak chcete mikrofón opäť zapnúť, stlačte a podržte tlačidlo pre funkcie na dve sekundy.

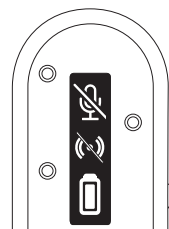

7. Počúvanie televízora alebo iného neprenosného audio zariadenia

7.1 Nastavenie dokovacej stanice

1. Zapojte menší konektor USB kábla do zásuvky na dokovacej stanici.
2. Zapojte väčší konektor USB kábla do externého napájacieho zdroja.
3. Pripojte externý zdroj napájania k elektrickej zásuvke.

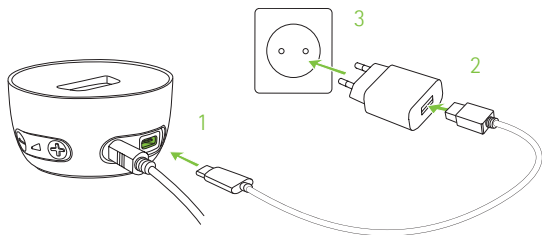

4. Pripojte voľný koniec optického (Toslink) kábla do optického VÝSTUPU vášho televízora alebo iného audio zariadenia.

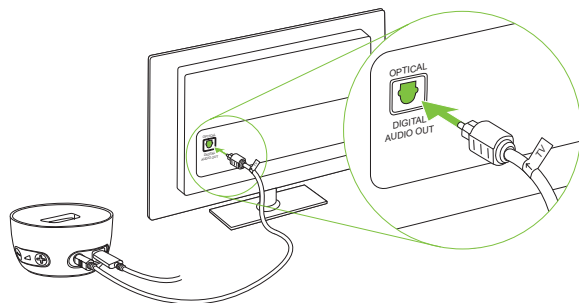

i Počas pripájania k zariadeniu alebo televízoru chráňte oči pred svetlom z optického kábla Toslink.

i Ak váš televízor alebo iné audio zariadenie nemá optický audio výstup, môžete alternatívne použiť analógový audio kábel na prepojenie televízora s dokovacou stanicou. V súvislosti s analógovým audio káblom sa poraďte so svojím poskytovateľom načúvacích prístrojov alebo predajcom.

7.2 Počúvanie televízora pomocou dokovacej stanice

1. Zapojte zariadenie Roger do dokovacej stanice.
2. Zapnite televízor (alebo iné audio zariadenie). Zariadenie Roger bude automaticky prenášať zvukový signál do vašich uší.

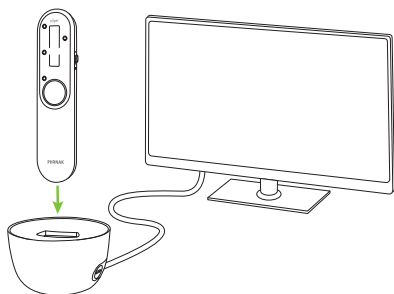

Signalizuje to ikona hudobných nôt na displeji.

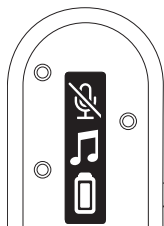

3. Upravte hlasitosť pomocou tlačidiel +/- na dokovacej stanici podľa vašich požiadaviek.

i Zariadenie Roger sa automaticky stlmí, keď prenáša signál z televízie. Mikrofón môžete aktivovať zapnutím zariadenia a stlačením funkčného klávesu. Teraz budete počuť súbežne signál z televízie aj mikrofónu.

Na ukončenie prenosu zvukového signálu vypnite televízor (alebo iné audio zariadenie) alebo vyberte zariadenie Roger z dokovacej stanice.

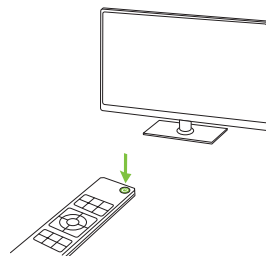

8. Počúvanie prenosného audio zariadenia

8.1 Streamovanie zvuku pomocou nabíjacieho kábla

Na dosiahnutie tej najlepšej kvality zvuku a jednoduchého používania odporúčame použiť nabíjací kábel na streamovanie zvuku z audio zariadenia (napr. počítač, tablet alebo smartfón) do vašich načúvacích prístrojov.

1. Pripojte menší konektor (USB-C) nabíjacieho kábla k zariadeniu Roger On.
2. Pripojte väčší konektor (USB-A) kábla k USB portu počítača a zapnite ho.
3. Spustite hudbu alebo hudobnú aplikáciu na zvukovom zariadení.

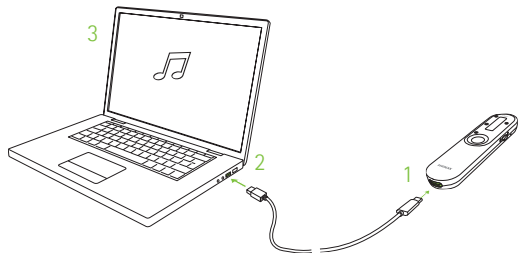

ⓘ Zariadenie Roger sa automaticky spustí, keď sa zvuk začne streamovať.

ⓘ Nezabudnite, že zariadenie Roger bude napájané z audio zariadenia.

Na ukončenie prenosu audio signálu zastavte alebo stlňte zvuk na svojom počítači alebo odpojte kábel.

9. Použitie zariadenia Roger On počas online hovorov

1. Pripojte menší konektor (USB-C) nabijacieho kábla k zariadeniu Roger On.
2. Pripojte väčší konektor (USB-A) kábla k USB portu na vašom počítači a počítač zapnite.
3. Spustíte online hovor na svojom počítači.
4. Teraz budete počuť účastníkov online hovoru, ktorých hlasy budú prenášané priamo do vašich uší, a môžete hovoriť do svojho mikrofónu Roger.

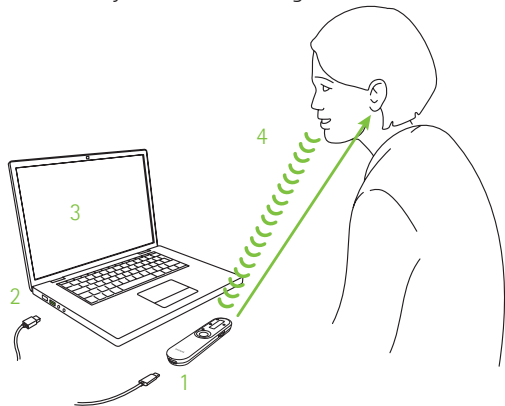

Počas hovoru môžete umiestniť zariadenie Roger On buď na stôl, nasmerovať ho vašim smerom alebo ho nosiť na hrudi. Na dosiahnutie tej najlepšej kvality zvuku odporúčame nosiť zariadenie Roger On na hrudi.

Zariadenie Roger On zobrazí ikonu náhlavnej súpravy, ktorá udáva, že sa používa počas online hovoru:

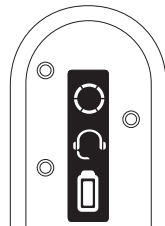

10. Režim stereo

Ak používate načúvacie prístroje značiek Phonak, Unitron alebo Hansaton v páru a sú vybavené technológiou RogerDirect™ alebo ak máte model Naída CI M, môžete využiť výhody stereo počúvania! Režim stereo môžete používať pre režim Na stole alebo režimu Smerovania na skupinu, ktorý vám umožní počuť zo smeru, z ktorého s vami hovorca hovorí.



Počúvanie stereo pre režim Na stole



Počúvanie stereo pre režim Smerovania na skupinu

Ak ste v aplikácii aktivovali režim stereo, skontrolujte, či USB na zariadení Roger On smeruje k vám, keď ho položíte na stôl.

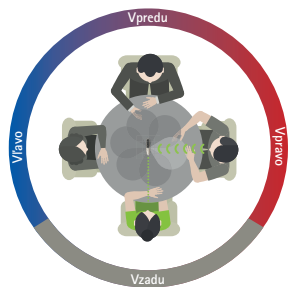

❗ Na aktivovanie režimu stereo a smerovania na skupinu je potrebná aplikácia myRogerMic.

11. Aplikácia myRogerMic



Pomocou aplikácie myRogerMic môžete ovládať zariadenie Roger On diaľkovo zo svojho smartfónu.

Máte možnosť:

- Riadiť smer prenosu
- Zmeniť režim mikrofónu
- Aktivovať režim stereo
- Aktivovať režim smerovania na skupinu
- Stlmiť/zrušiť stlmenie mikrofónu
- Kontrolovať aktuálny stav zariadenia, ako napríklad úroveň nabitia batérie a aktuálny režim mikrofónu

Váš smartfón musí podporovať Bluetooth® LE, aby sa mohol pripojiť k zariadeniu Roger On. Aplikácia myRogerMic je dostupná na stiahnutie z obchodu Google Play a App Store.



Ďalšie informácie o aplikácii nájdete v návode na použitie aplikácie myRogerMic, ktorý si môžete stiahnuť z internetovej stránky www.phonak.com.

Bluetooth® je registrovaná ochranná známka vo vlastníctve spoločnosti Bluetooth SIG, Inc. a akékoľvek použitie týchto známk spoločnosťou Sonova je licencované. Logo Apple App Store je ochrannou známkou spoločnosti Apple Inc. Logo Google Play je ochrannou známkou spoločnosti Google LLC.

12. Sieťové funkcie

12.1 Pripojenie k načúvaciemu prístroji alebo prijímaču Roger

Ak chcete zariadenie Roger On pripojiť k načúvaciemu prístroju s nainštalovanou funkciou Roger alebo k prijímaču Roger, postupujte podľa nasledujúcich krokov:

1. Zapnite zariadenie Roger On a načúvací prístroj.
2. Stlačte tlačidlo pre pripojenie na zadnej strane zariadenia Roger On.

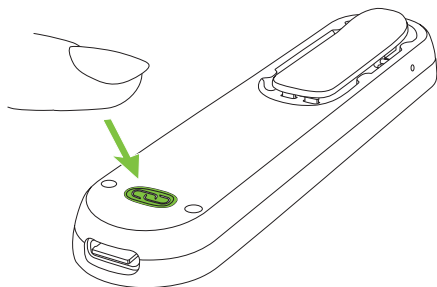

3. Podržte zariadenie Roger On blízko načúvacieho prístroja alebo prijímača Roger (do 10 cm):

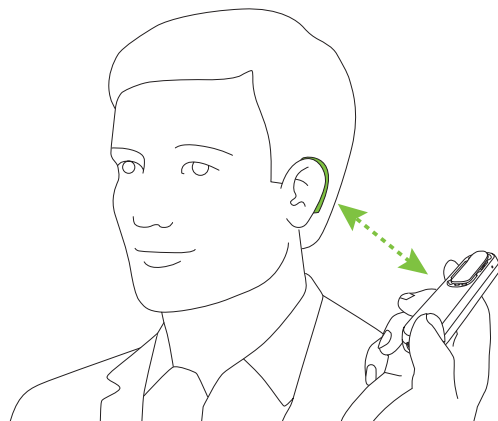

4. Skontrolujte spätnú väzbu na displeji zariadenia Roger On:

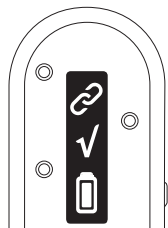

Pripojenie prebehlo úspešne

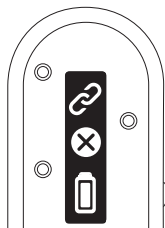

Prijímač nie je kompatibilný

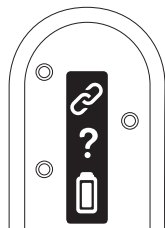

Nenašiel sa žiadny prijímač, prejdite bližšie

i Pripojenie prijímača sa vyžaduje len raz. Načúvací prístroj/prijímač Roger zostanú pripojené k vášmu mikrofónu aj po reštartovaní načúvacieho prístroja/prijímača Roger.

12.2 Pripojenie iného mikrofónu

Ak chcete pripojiť iný kompatibilný mikrofón Roger k vášmu zariadeniu Roger On, postupujte podľa krokov uvedených nižšie. Pozrite si kapitolu 11, kde sa dozviete, ako používať viacero mikrofónov v sieti.

1. Zapnite obidva mikrofóny Roger.
2. Podržte zariadenie Roger On blízko druhého mikrofónu Roger (do 10 cm).

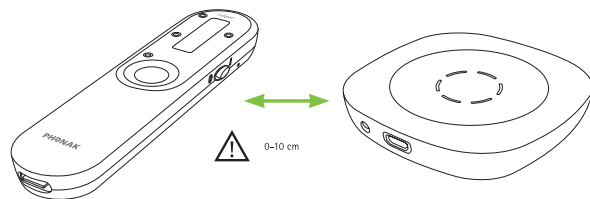

3. Stlačte tlačidlo pre pripojenie na zadnej strane zariadenia Roger On.

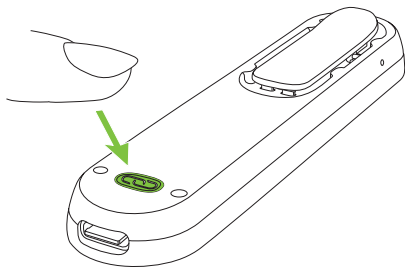

4. Skontrolujte spätnú väzbu na displeji zariadenia Roger On:

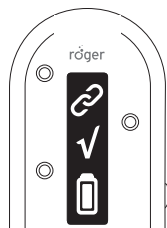

Pripojenie
prebehlo úspešne

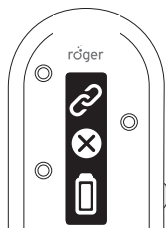

Zariadenie nie je
kompatibilné

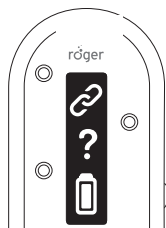

Nenašlo sa žiadne
zariadenie,
prejdite bližšie

- ⓘ Pripojenie ďalšieho mikrofónu je potrebné len raz. Druhý mikrofón zostane pripojený k zariadeniu Roger On aj vtedy, keď sa mikrofóny reštartujú.

12.3 Odpojenie zariadenia Roger

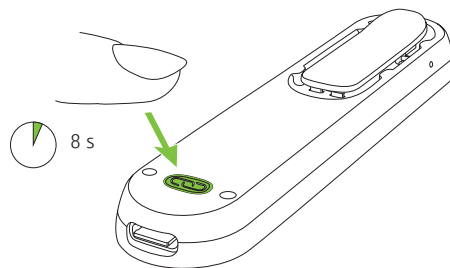

Ak chcete odpojiť zariadenie Roger On od akéhokoľvek pripojeného prijímača alebo iných mikrofónov Roger, podržte tlačidlo pre pripojenie  stlačené na 8 sekúnd, kým na displeji nevidíte túto informáciu:

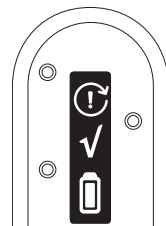

13. Používanie vo väčšej skupine

Zariadenie Roger On je možné kombinovať s ďalšími mikrofónmi Roger, napr. Roger Table Mic. Informácie o pripojení ďalšieho mikrofónu si prečítajte v kapitole 12.2.

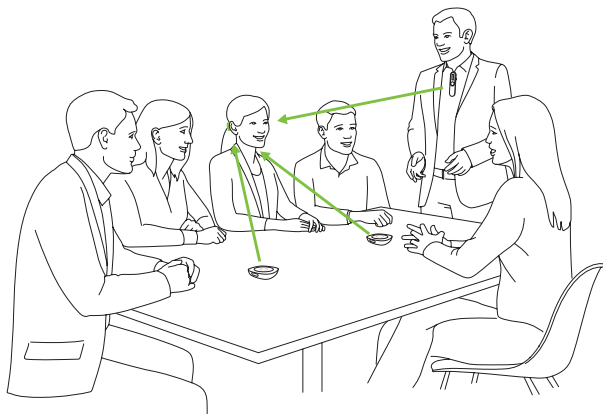

Použitie viacerých mikrofónov vám umožní počúvať väčšiu skupinu alebo viacerých vzdialených hovoriacich.

13.1 Použitie niekoľkých mikrofónov

Keď sa zariadenie Roger On používa s inými mikrofónmi, musí byť pripnutý na hrudi hovoriaceho. Keď položíte zariadenie Roger On na stôl, alebo keď ho držíte v ruke, automaticky sa stlmí. Zrušením stlmenia zariadenia Roger On dlhým stlačením (2 sekundy) stredového tlačidla sa zablokujú iné mikrofóny pripojené k zariadeniu Roger On. Stlmením zariadenia Roger On sa znovu aktivujú ostatné mikrofóny.

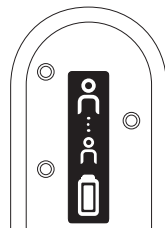

K zariadeniu Roger On je pripojený najmenej jeden ďalší mikrofón Roger

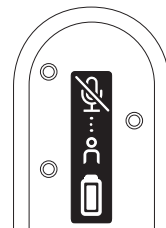

Zariadenie Roger On sa automaticky stlmí, keď ho položíte na stôl alebo ho držíte v ruke

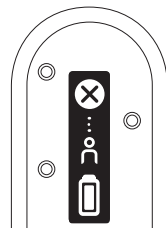

Zariadenie Roger On je blokové iným mikrofónom Roger v sieti

14. Resetovanie

Ak zariadenie Roger On prestane reagovať na príkazy, môžete resetovať/obnoviť jeho nastavenia súčasným stlačením stredového tlačidla a tlačidla pre pripojenie  na 10 sekúnd.

15. Podmienky pre prepravu

Ak je potrebné zariadenie Roger On odoslať na opravu, odporúčame ho prepnúť do prepravného režimu. Urobíte to stlačením a podržaním tlačidla pre pripojenie a vypnutím zariadenia. Prepravný režim sa potvrdí prostredníctvom nasledujúcou indikáciou na displeji:

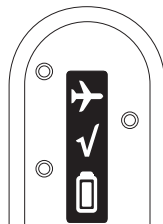

16. Starostlivosť a údržba

Dôsledná a pravidelná starostlivosť o zariadenie Roger a príslušenstvo prispieva k ich vynikajúcej výkonnosti a dlhej prevádzkovej životnosti. Na zaistenie dlhej prevádzkovej životnosti spoločnosť Sonova Communications AG poskytuje servis minimálne päť rokov od skončenia predaja príslušného zariadenia Roger.

- ❶ Pred každým použitím skontrolujte, aby zariadenie Roger, dokovacia stanica a káble nabíjačky boli suché a čisté.

Všeobecné informácie

Zariadenie Roger je chránené pred špliechajúcou vodou a prachom. Po vystavení pôsobeniu vody, potu alebo prachu zariadenie Roger očistite a vysušte.

Pokyny na čistenie

Povrch vyčistite handričkou, ktorá nezanecháva vlákna. Na čistenie zariadenia Roger nikdy nepoužívajte čistiace prostriedky pre domácnosť ako saponáty, mydlo a pod. Neodporúčame zariadenie oplachovať vodou. Ak potrebujete zariadenie Roger vyčistiť intenzívne, požiadajte jeho predajcu o radu.

Čo sa týka dokovacej stanice, uistite sa, že vstup pre nabíjanie a porty sú čisté. Zo vstupu pre nabíjanie odstráňte prach alebo nečistoty. Na čistenie dokovacej stanice nikdy nepoužívajte čistiace prostriedky pre domácnosť, mydlo atď.

17. Riešenie problémov

Problém

Nemôžem svoje zariadenie Roger zapnúť.

Zo zariadenia Roger nepočujem žiadny zvuk.

Počujem hovoriaceho, ale nerozumiem, čo hovorí.

Príčiny

Batéria je vybitá.

Vaše zariadenie Roger je stlmené.

Mikrofón vášho zariadenia Roger je zamknutý.

Vaše prijímače Roger nie sú pripojené k zariadeniu Roger.

Prijímač Roger nefunguje.

Vaše načúvacie prístroje nie sú nastavené na správny program.

Mikrofón je príliš ďaleko od rečníka.

Otvory mikrofónu sú zakryté prstami.

Otvory mikrofónu sú zablokované nečistotami.

Režim mikrofónu zariadenia Roger je zamknutý.

Riešenia

Nabíjajte zariadenie Roger minimálne dve hodiny.

Zrušte stlmenie mikrofónu zariadenia Roger stlačením stredového tlačidla na 2 sekundy.

Prepnite na režim automatického mikrofónu alebo zamknite mikrofón vo vhodnom režime.

Podržte zariadenie Roger blízko ku každému reproduktoru Roger alebo načúvaciemu prístroju kompatibilnému s reproduktorom Roger a stlačte tlačidlo pre pripojenie.

Skontrolujte, či ste pripevnili reproduktor Roger k načúvaciemu prístroju a či je zapnutý.

Skontrolujte, či sú načúvacie prístroje nastavené na správny program (Roger/FM/DAI/EXT).

Presuňte zariadenie bližšie k ústam rečníka.

Podržte zariadenie tak, aby neboli jeho otvory zakryté.

Vyčistite otvory mikrofónu.

Prepnite na automatický režim mikrofónu alebo sa uistite, že mikrofón je zamknutý v príslušnom režime.

Problém

Strácam zvukový signál.

Počujem priveľa hluku.

Nechcem počuť svoj hlas cez zariadenie Roger.

Hlasitosť môjho multimediálneho zariadenia je príliš nízka.

Nepočujem svoje multimediálne zariadenie.

Zariadenie Roger prestalo fungovať a nereaguje na stlačenie žiadaneho tlačidla.

Počas online hovoru ma osoba na druhej strane nepočuje.

Príčiny

Vzdialenosť medzi vami a zariadením Roger je príliš veľká.

Medzi vami a zariadením Roger sú prekážky.

Hluk zachytený zariadením Roger.

Zariadenie Roger zachytáva váš hlas.

Nesprávne nastavenie hlasitosti.

Zdroj zvuku je stlmený.

Zariadenie Roger je vypnuté.

Audio kábel nie je správne pripojený.

Problém so softvérom.

Zariadenie Roger nie je správne umiestnené.
Stlmili ste mikrofón v počítačovej aplikácii.

Riešenia

Presuňte sa bližšie k zariadeniu Roger.

Skúste mať zariadenie Roger na dohľad alebo k nemu prejdite bližšie.

Prepnite do režimu Smerovanie a nasmerujte zariadenie Roger na hovoriaceho.

V aplikácii myRogerMic deaktivujte smer prenosu, ktorý ide vašim smerom.

Zvýšte hlasitosť na dokovacej stanici zariadenia Roger alebo na vašom zdroji zvuku.

Zrušte stlmenie zdroja zvuku.

Zapnite zariadenie Roger.

Pripojte audio kábel správne.

Resetujte zariadenie Roger tak, že naraz stlačíte tlačidlo funkcií a tlačidlo pre pripojenie na 10 sekúnd. Kontaktujte predajcu s dotazom, aby overil, či je dostupná aktualizácia softvéru.

Na najlepšie zachytenie zvuku počas online hovoru si pripnite zariadenie Roger na košeľu. Prípadne umiestnite zariadenie Roger na plochu na stôl alebo ho nasmerujte vašim smerom.
Zrušte stlmenie mikrofónu v počítačovej aplikácii.

18. Vyhlásenie o zhode s platnými predpismi

Európa:

Vyhlásenie o zhode

Spoločnosť Sonova Communications AG týmto vyhlasuje, že tento výrobok spĺňa smernicu o rádiových zariadeniach 2014/53/EÚ. Úplné znenie vyhlásenia o zhode EÚ je možné získať od výrobcu alebo od miestneho zástupcu značky Phonak, ktorého adresa je uvedená na internetovej stránke <https://www.phonak.com/en-int/certificates>.

Prevádzková frekvencia: 2 400 – 2 483,5 MHz

Úroveň výkonu: < 100 mW

Austrália/Nový Zéland:



R-NZ

Označuje súlad zariadenia s platnými regulačnými ustanoveniami na riadenie rádiového spektra (RSM) a ustanoveniami austrálskeho úradu pre komunikácie a médiá (ACMA) na legálny predaj na Novom Zélande a v Austrálii.

Označenie zhody R-NZ je určené pre rádiové produkty dodávané na trh Nového Zélandu v rámci úrovne zhody A1.

FCC ID: KWCTX33

IC: 2262A-TX33

Poznámka 1:



Toto zariadenie vyhovuje časti 15 pravidiel FCC a RSS-247 kanadského federálneho ministerstva priemyslu (Industry Canada). Prevádzka podlieha nasledujúcim dvom podmienkam:

- 1) toto zariadenie nesmie spôsobovať škodlivé rušenie a
- 2) toto zariadenie musí akceptovať akékoľvek prijaté rušenie, vrátane rušenia, ktoré môže spôsobiť nežiaducu prevádzku zariadenia.

Poznámka 2:

Zmeny alebo úpravy tohto zariadenia, ktoré nie sú výslovné schválené spoločnosťou Sonova Communications AG, môžu mať za následok zrušenie oprávnenia FCC na prevádzku tohto zariadenia.

Poznámka 3:

Toto zariadenie bolo testované a vyhovelo obmedzeniam pre digitálne zariadenia triedy B podľa časti 15 pravidiel

FCC a ICES-003 kanadského federálneho ministerstva pre priemysel.

Tieto obmedzenia sú navrhnuté tak, aby poskytovali primeranú ochranu proti škodlivému rušeniu pri inštalácii v obytných oblastiach. Toto zariadenie vytvára, používa a môže vyžarovať vysokofrekvenčnú energiu a ak nie je nainštalované a používané v súlade s pokynmi, môže spôsobiť škodlivé rušenie rádiovkej komunikácie. Neexistuje však žiadna záruka, že sa takéto rušenie nevyskytne pri konkrétnej inštalácii. Ak toto zariadenie spôsobuje škodlivé rušenie príjmu rozhlasu alebo televízie, čo sa dá overiť zapnutím a vypnutím zariadenia, odporúčame používateľovi, aby sa pokúsil toto rušenie odstrániť jedným z týchto opatrení:

- Presmerujte alebo premiestnite prijímaciu anténu.
- Zväčšite vzdialenosť medzi zariadením a reproduktorom.
- Pripojte zariadenie k zásuvke v okruhu inom ako tom, ku ktorému je pripojený prijímač.
- Požiadajte o pomoc predajcu alebo skúseného rozhlasového alebo televízneho technika.

Poznámka 4:



Súladi s japonským zákonom o rádiových zariadeniach. Súlad s obchodným zákonom. Toto zariadenie je schválené v súlade s japonským zákonom o rádiových zariadeniach (電波法). Toto zariadenie sa nesmie meniť (v opačnom prípade stratí schválené číslo označenia svoju platnosť).

Poznámka 5:

FCC/vyhlásenie o expozícii rádiofrekvenčnému žiareniu kanadského federálneho ministerstva priemyslu
Toto zariadenie spĺňa limity expozície rádiofrekvenčnému žiareniu FCC stanovené pre neriadené prostredie. Tento vysielač sa nesmie umiestniť spoločne ani prevádzkovať v spojení so žiadnou inou anténou ani vysielačom.

19. Vysvetlivky k použitým symbolom



Symbol CE je potvrdením spoločnosti Sonova Communications AG, že tento výrobok spĺňa smernicu o rádiových zariadeniach 2014/53/EÚ.



Tento symbol označuje, že je dôležité, aby si používateľ prečítal a zohľadnil príslušné informácie uvedené v tomto návode na použitie.



Udáva výrobcu zariadenia.



Tento symbol označuje, že je dôležité, aby používateľ venoval pozornosť príslušným výstražným upozorneniam v tomto návode na použitie.



Dôležité informácie pre manipuláciu a bezpečnosť výrobku.

Prevádzkové podmienky

Toto zariadenie je navrhnuté tak, aby bez problémov alebo obmedzení fungovalo pri použití na účely, na ktoré je určené, ak v tomto návode na použitie nie je uvedené inak.



Teplota počas prepravy a skladovania:
-20 až +60 °C.
Teplota pri prevádzke: 0 až +40 °C.



Uchovávajúte na suchom mieste.



Vlhkosť počas prepravy a skladovania: < 90 %
(bez kondenzácie).
Vlhkosť pri prevádzke: < 90 % (bez
kondenzácie).



Atmosférický tlak: 500 hPa až 1 060 hPa.



Udáva sériové číslo výrobcu, aby bolo možné identifikovať konkrétnu pomôcku.



Udáva dátum výroby.



Obal a návod na použitie je možné recyklovať.



Tento symbol na výrobku alebo jeho obale znamená, že sa nesmie vyhodiť do komunálneho odpadu. Je vašou zodpovednosťou zlikvidovať vyradené zariadenie oddelene od komunálneho odpadu. Správna likvidácia starého spotrebiča pomôže predísť potenciálnym negatívnym dôsledkom pre životné prostredie a ľudské zdravie. Tento výrobok obsahuje zabudovanú, nevymeniteľnú batériu. Nepokúšajte sa výrobok otvoriť ani vybrať batériu, pretože môže dôjsť k zraneniu a poškodeniu výrobku. V prípade potreby odstránenia batérie kontaktujte miestne recyklačné stredisko.



Dolby, Dolby Audio a symbol dvojitého písmena D sú ochrannými známkami spoločnosti Dolby Laboratories.



Ikona nekonečna udáva, že tento výrobok obsahuje neobmedzený počet prijímačov Roger pre načúvacie prístroje vybavené funkciou RogerDirect.

20. Dôležité bezpečnostné informácie

Pred použitím zariadenia si prečítajte informácie na nasledujúcich stranách.

20.1 Upozornenia na riziká

- ⚠ Toto zariadenie nie je určené pre deti mladšie ako 36 mesiacov. Obsahuje malé časti, ktoré môžu po prehltnutí detmi spôsobiť udusenie. Uchovávajte mimo dosahu detí a mentálne postihnutých ľudí alebo domácich zvierat. Po prehltnutí okamžite vyhľadajte lekára alebo nemocnicu.
- ⚠ Zariadenie môže vytvárať magnetické polia. Ak spozorujete akýkoľvek vplyv zariadenia Roger On na implantovateľnú pomôcku (napr. kardiostimulátory, defibrilátory atď.), prestaňte zariadenie Roger On používať a kontaktujte svojho lekára /alebo výrobcu implantovateľnej pomôcky a požiadať o radu.
- ⚠ Používajte len načúvacie prístroje, ktoré špeciálne pre vás naprogramoval váš poskytovateľ načúvacích prístrojov.

- ⚠ Pri používaní zariadenia môžete obmedzene vnímať hluk v pozadí. Pamätajte, že varovné signály alebo zvuky, napríklad klaksóny blížiacich sa vozidiel, sú čiastočne alebo úplne potlačené.
- ⚠ Elektrické komponenty zlikvidujte v súlade s miestnymi nariadeniami.
- ⚠ Zmeny alebo úpravy zariadenia, ktoré neboli výslovne schválené spoločnosťou Sonova Communications AG, nie sú povolené.
- ⚠ Používajte len príslušenstvo schválené spoločnosťou Sonova Communications AG.
- ⚠ Nabíjačka dodaná spoločnosťou Sonova Communications AG sa môže použiť na nabíjanie mikrofónu Roger On do nadmorskej výšky 5 000 m. Z bezpečnostných dôvodov používajte len nabíjačky dodané spoločnosťou Sonova Communications AG alebo nabíjačky certifikované podľa normy IEC 62368 so špecifikáciami 5 V DC, min. 500 mA a maximálne do nadmorskej výšky 2 000 m.

- ⚠ Zariadenie nepoužívajte na miestach s nebezpečenstvom výbuchu (bane alebo priemyselné oblasti s nebezpečenstvom výbuchu, prostredia s vysokým obsahom kyslíka alebo oblasti, kde sa manipuluje s horľavými anestetikami) alebo tam, kde sú zakázané elektronické zariadenia.
- ⚠ Pri používaní strojových zariadení dávajte pozor, aby sa žiadne časti zariadenia Roger nedostali do stroja.
- ⚠ Zariadenie nenabíjajte, kým sa nachádza na vašom tele.
- ⚠ Zariadenie počas nabíjania nezakrývajte, napr. textíliou.
- ⚠ Toto zariadenie funguje vo frekvenčnom rozsahu 2,4 – 2,48 GHz. Počas letu overte, či letecká spoločnosť vyžaduje, aby bolo zariadenie vypnuté.
- ⚠ Výrobok a jeho príslušenstvo môže otvoriť len oprávnený personál z dôvodu možného rizika zásahu elektrickým prúdom.

20.2 Informácie k bezpečnosti výrobku

- ❗ Chráňte konektory zariadenia, zástrčky, komponenty pre napájanie pred prachom a nečistotami.
- ❗ Nevývíjajte nadmernú silu pri pripájaní zariadenia k rôznym káblom.
- ❗ Chráňte zariadenie pred nadmernou vlhkosťou (priestory na kúpanie alebo plávanie) a zdrojmi tepla (radiátor). Chráňte zariadenie pred nadmernými otrasmi a vibráciami.
- ❗ Vyčistite zariadenie vlhkou handrou. Nikdy nepoužívajte prostriedky na čistenie domácnosti (prací prášok, mydlo atď.) ani alkohol na ich čistenie. Nikdy nepoužívajte mikrovlnné ani iné vyhrievacie zariadenia na vysušenie zariadenia.
- ❗ Röntgenové žiarenie, CT alebo MR prístroje môžu poškodiť alebo nepriaznivo ovplyvniť správne fungovanie načúvacieho prístroja.

- ❗ Vždy udržiajte zariadenie a dokovaciu stanicu v suchu a čistote.
- ❗ Ak nebudete zariadenie dlhší čas používať, uskladnite ho na suchom mieste.
- ❗ Nepoužívajte toto zariadenie hneď vedľa iného zariadenia alebo na inom zariadení, pretože to môže viesť k nesprávnemu fungovaniu. Ak bude takéto použitie potrebné, toto zariadenie a druhé zariadenie pozorujte, či fungujú normálne.
- ❗ Nabíjacie príslušenstvo nikdy neumiestňujte do blízkosti indukčných plôch varných dosiek. Vodivá konštrukcia vo vnútri nabíjacieho príslušenstva môže absorbovať indukčnú energiu a spôsobiť tepelné poškodenie.
- ❗ Zariadenie je chránené proti striekajúcej vode, ale nie je vodotesné.
- ❗ Toto zariadenie obsahuje lítium-iónovú batériu. Zariadenie nie je možné umiestniť do odbavenej batožiny, je možné ho prepravovať iba v príručnej batožine.

- ① Pri preprave zariadenia leteckou dopravou platia všetky pravidlá a nariadenie o bezpečnej preprave lítium-iónových batérii. Batérie, pri ktorých existuje podozrenie, že sú poškodené, sa nesmú prepravovať letecky.
- ① Port USB nabíjačky sa smie používať iba na uvedený účel.
- ① Ak zariadenie spadne alebo sa poškodí, ak sa prehreje, má poškodený kábel alebo konektor, alebo ak spadne do kvapaliny, prestaňte ho používať a kontaktujte autorizované servisné stredisko.

20.3 Ostatné dôležité informácie

- ① Chráňte svoje oči pred optickým svetlom z optického kábla Toslink, keď je pripojený do zariadenia alebo televízora.
- ① Elektronické zariadenia s vysokým výkonom, väčšie elektronické inštalácie a kovové konštrukcie môžu zhoršiť a výrazne skrátiť prevádzkový dosah.
- ① Toto zariadenie zhromažďuje a uchováva interné technické údaje. Tieto údaje si môže prečítať poskytovateľ načúvacích prístrojov na účely kontroly zariadenia a tiež s cieľom pomôcť vám používať toto zariadenie správne.
- ① Digitálny signál odoslaný zo zariadenia do pripojeného prijímača nemôžu zachytiť iné zariadenia, ktoré nie sú v jeho sieti.

21. Servis a záruka

21.1 Platnosť záruky

Na výrobok je poskytovaná záručná doba v súlade s platným občianskym zákonníkom SR, ktorá vstupuje v platnosť v deň nákupu.

21.2 Medzinárodná garancia

Phonak poskytuje jednoročnú obmedzenú medzinárodnú garanciu, ktorá platí odo dňa zakúpenia. Táto obmedzená garancia sa vzťahuje iba na výrobné chyby a chyby materiálu na samotnom zariadení, nie však na príslušenstvo. Garancia je platná až po predložení dokladu o zakúpení tovaru.

Medzinárodná garancia nemá žiadny vplyv na zákonné práva, ktoré môžete mať na základe miestnej záruky alebo príslušnej miestnej legislatívy týkajúcej sa predaja spotrebného tovaru.

21.3 Obmedzenie záruky

Táto záruka sa nevzťahuje na škody spôsobené nevhodným zaobchádzaním alebo starostlivosťou, vystavením chemikáliám, ponorením do vody, alebo nadmerným namáhaním. Ďalej sa záruka nevzťahuje na príslušenstvo, ako sú napr. batérie, alebo externé káble, ktoré podliehajú opotrebovaniu spôsobenému bežným používaním. Záruka stráca platnosť pri škodách spôsobených tretími stranami alebo neautorizovaným servisom. Táto záruka sa nevzťahuje na žiadny servis vykonaný predajcom zariadení na jeho prevádzke.

Sériové číslo: _____

Dátum zakúpenia: _____

Autorizovaný predajca (pečiatka/podpis):



Výrobca:

Sonova
Communications AG
Herrenschwandweg 4
CH-3280 Murten
Švajčiarsko
www.phonak.com

Distibútor pre Slovenskú republiku:

Artsonic s. r. o.
so sídlom Radlinského 27,
811 07 Bratislava
www.artsonic.sk
www.phonak.sk



029-1379-46|V1.00|2024-04|NLG © 2024 Sonova AG Všetky práva vyhradené

sonova
HEAR THE WORLD

